



XREVERX®

PORTA FIL OM URO REVERSI BILE



XREVER X

XREVER X è il sistema filo muro battente che coniuga versatilità ed estetica in un'unica efficace soluzione. Composto da telaio e porta, il sistema reversibile filo muro permette con pochi semplici passaggi di personalizzare l'intera struttura in base alle proprie esigenze abitative. Permette di invertire con semplicità i versi di apertura (spingere o tirare) e passare da un'apertura a destra ad una a sinistra semplicemente ruotando il verso del telaio. Disponibile solo nelle misure standard è adattabile a qualsiasi tipo di parete, sia in muratura che in cartongesso. Offre massima libertà decorativa grazie alla totale assenza di stipiti e cornici coprifilo.

Niente stipiti,
niente coprifili,
totalmente versatile.

REVERSIBILE

Filo muro
battente reversibile

Telaio



Porta



H=2100 mm
La serratura è posizionata esattamente al centro del pannello (1050 mm)

È previsto il montaggio di tre cerniere invisibili regolabili cromo satinato.

1 PRODOTTO ALL-IN-ONE

Telaio + porta + ferramenta in un solo imballo



2 GUIDA AI VERSI DI APERTURA

Elementi essenziali



3 COME IMPOSTARE IL VERSO DI APERTURA?



Usa il traverso superiore per determinare il verso di apertura



Le etichette riportate sui distanziali ti permettono di capire con un semplice colpo d'occhio in che verso stai installando il tuo telaio xREVERx.



4 VERSO DI APERTURA

DESTRA vs. SINISTRA

Capovolgi il telaio per passare da un'apertura a destra ad una a sinistra



SPINGERE VS. TIRARE

Ruota sull'asse verticale il telaio per passare da un verso a spingere ad uno a tirare



5 INSTALLAZIONE

Posiziona il telaio come da esempio a seconda del verso di apertura scelto

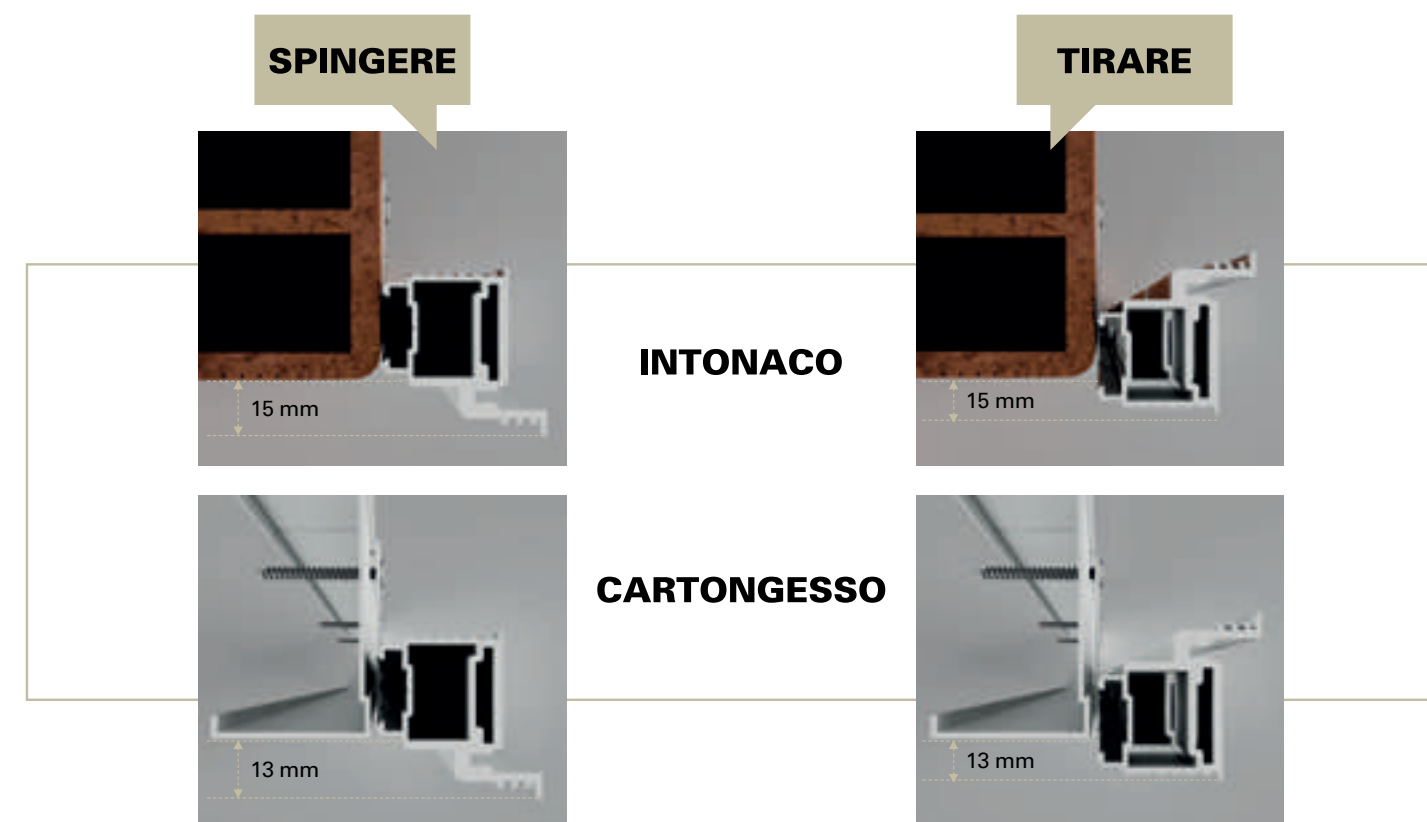

6 FINITURA

MONTAGGIO SU INTONACO

Utilizza la rete in fibra di vetro prima dell'applicazione della malta



RETE IN FIBRA DI VETRO (non fornita)

MONTAGGIO SU INTONACO E CARTONGESSO

Utilizza il nastro copri giunto adesivo prima della stuccatura.



NASTRO COPRIGIUNTO



XREVERX

REVERSIBILE: XRS

INTONACO

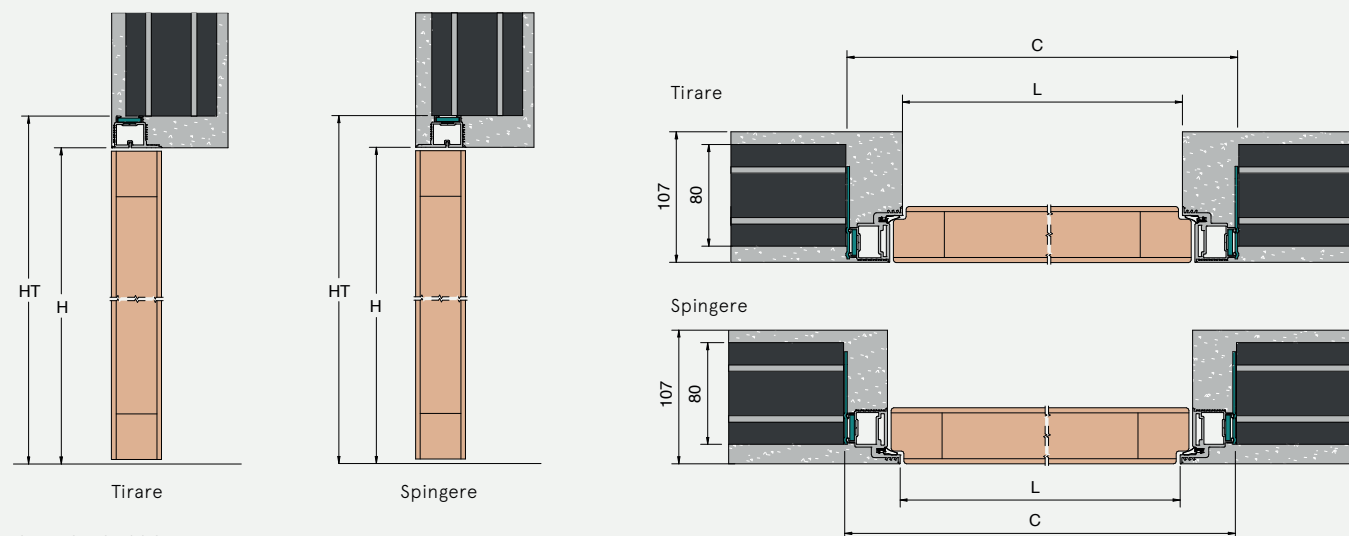

CARTONGESSO

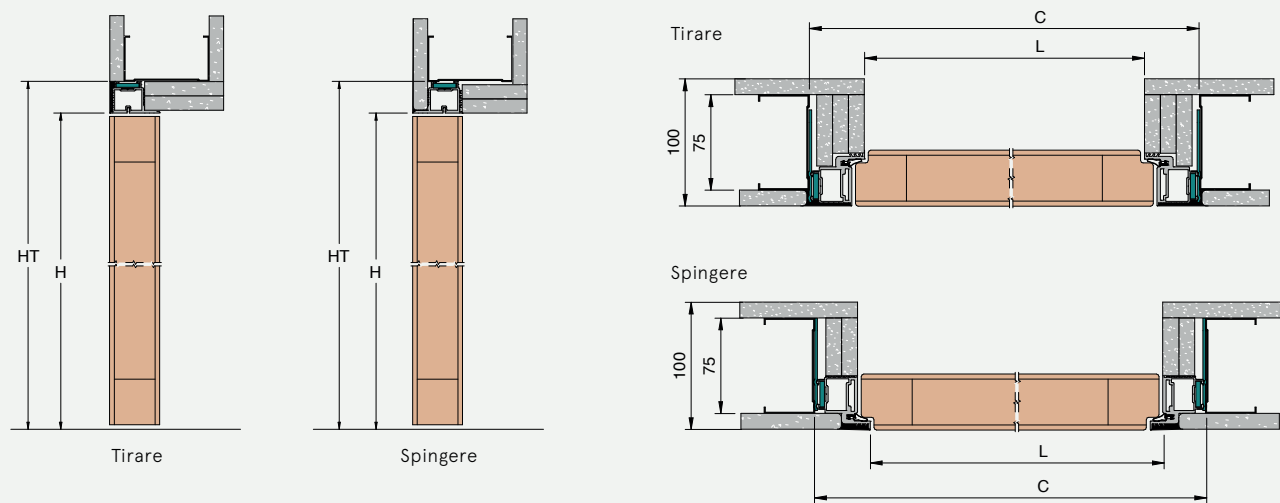

LUCE PASSAGGIO L x H	MISURA PORTA L1 x H1	INGOMBRO C x HT
600 x 2110	613 x 2103	690 x 2140
700 x 2110	713 x 2103	790 x 2140
800 x 2110	813 x 2103	890 x 2140
900 x 2110	913 x 2103	990 x 2140

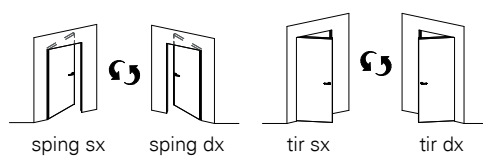

GRADO DI APERTURA

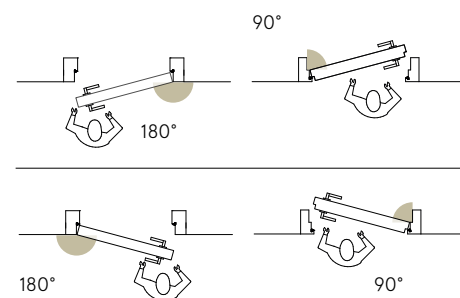

MISURE REALIZZABILI

LARGHEZZA
L da 600 a 900 mm

ALTEZZA
H 2100 mm



CALCOLO DELL'INGOMBRO

LARGHEZZA
L + 90 mm

ALTEZZA
H + 30 mm

XREVERX - INTONACO E CARTONGESSO

DIMENSIONI	PARETE mm
LUCE PASSAGGIO mm L x H	100-107/125
600 x 2100	
700 x 2100	
800 x 2100	
900 x 2100	

Tirare Intonaco

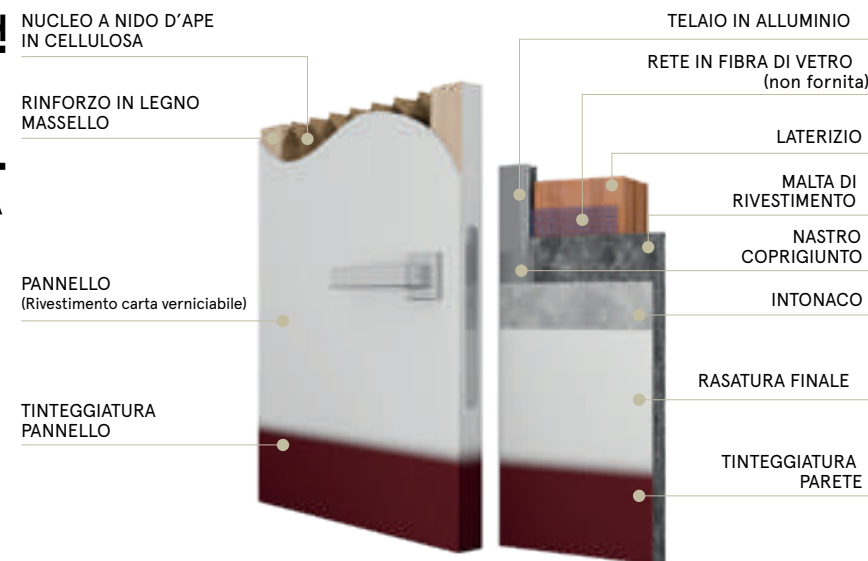

Spingere Intonaco



Spingere Cartongesso

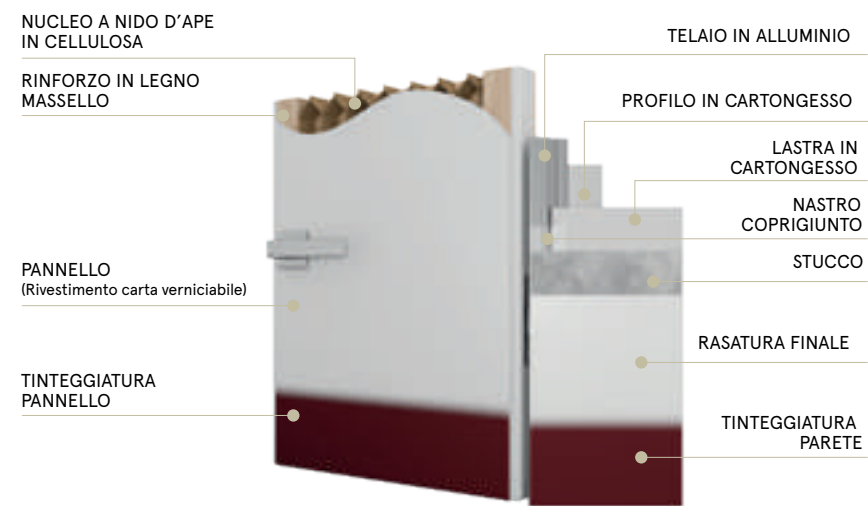

Tirare Cartongesso



Contenuto del Kit

- 3 cerniere regolabili su 3 assi
- Serratura magnetica standard
- Guarnizione in schiuma poliuretana
- Nastro coprigiunto

Quantitativo minimo d'acquisto

- 1/2 PALLET (6 pezzi)
- 1 PALLET (13 pezzi)
- 2 PALLET (26 pezzi)

Tempi di consegna

4-6 GIORNI LAVORATIVI

FUORI STANDARD E PERSONALIZZAZIONE

Per quotazioni relative a telai filo muro battente fuori standard in larghezza o altezza o per personalizzare il pannello con maniglie/serrature particolari rivolgersi a tecnico@ermetika.it

REVERSIBILE CONVIENE!

Semplice,
versatile,
esteticamente
unico

- 1** Nessun bisogno di decidere preventivamente il verso di apertura della porta.
- 2** Puoi cambiare idea, anche sul cantiere, immediatamente prima di procedere con la posa in opera.

Spingere, tirare,
destra e sinistra

TUTTO IN UN SOLO

PRODOTTO

xREVERx

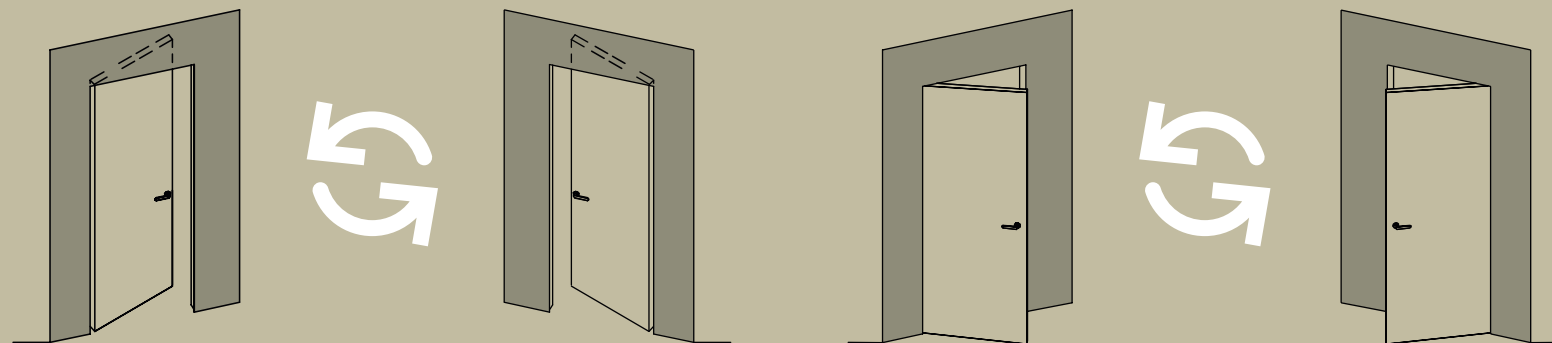

ESPOSITORE DEL PRODOTTO

Colonna in cartone lamellare con campione reale e plus.



Alta visibilità sul punto vendita

Acquistando un bancale di xREVERx (13 pezzi) si avrà diritto ad un espositore in omaggio

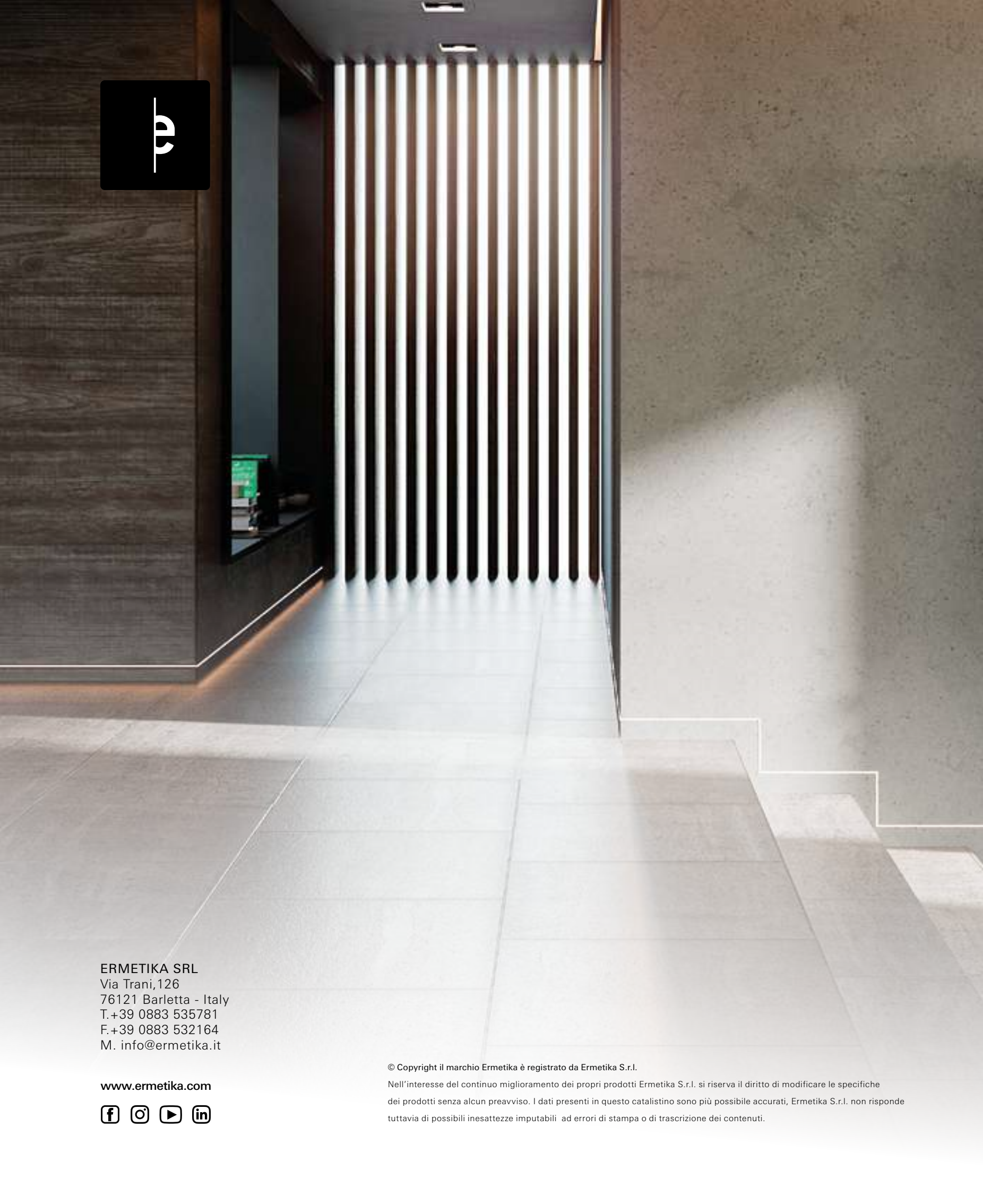
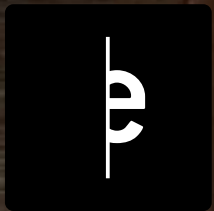

ERMETIKA SRL
Via Trani, 126
76121 Barletta - Italy
T. +39 0883 535781
F. +39 0883 532164
M. info@ermetika.it

www.ermetika.com



© Copyright il marchio Ermetika è registrato da Ermetika S.r.l.

Nell'interesse del continuo miglioramento dei propri prodotti Ermetika S.r.l. si riserva il diritto di modificare le specifiche dei prodotti senza alcun preavviso. I dati presenti in questo catalistino sono più possibile accurati, Ermetika S.r.l. non risponde tuttavia di possibili inesattezze imputabili ad errori di stampa o di trascrizione dei contenuti.